

KOMBINÁTOROVÉ PERO

OST Í KOMB. PERA

Rozm r : 32x10

231101.38
3 kg

231149.38
0,4 kg

KULTIVÁTOROVÉ PERO

OST Í KULT. PERA

Rozm r : 40 x10

233305.38
5,8 kg

233320.38
0,7 kg

RADLI KA 1
dlouhý krk

PB 6 021 - 22
Roudnice

233326A.38
1 kg

DLÁTKO

na PB 6 021 - 22
a KON Roudnice

233326E.38
0,5 kg

RADLI KA 2
krátký krk

KON

233326B.38
0,95 kg

RADLI KA 3

233326D.38
1,2 kg

Secí radli ka **HORSCH**
A=310, B= 60, 2,4 kg
240130A.38

Secí radli ka **FARMET**
A=310, B= 75, 2,4 kg
240130B.38

RADLI KA 6

	A = 180	A = 240	A = 270	A = 310	A = 330
B = 45	240180C.38	240133C.38	240270C.38	240130C.38	240330C.38
B = 60	240180A.38	240133A.38	240270A.38	240130A.38	240330A.38
B = 70	240180D.38	240133D.38	240270D.38	240130D.38	240330D.38
B = 75	240180B.38	240133B.38	240270B.38	240130B.38	240330B.38
	1,5 kg	1,7 kg	2,0 kg	2,4 kg	2,7 kg

Radli ka **FARMET HURIKÁN**
A=370, B= 75, 2,6 kg
240131B.38

RADLI KA 8

	A = 240	A = 310	A = 370	A = 410
B = 45	240134C.38	240135C.38	240131C.38	240132C.38
B = 60	240134A.38	240135A.38	240131A.38	240132A.38
B = 70	240134D.38	240135D.38	240131D.38	240132D.38
B = 75	240134B.38	240135B.38	240131B.38	240132B.38
	2,1 kg	2,4 kg	2,6 kg	2,75 kg

NARÁŽECÍ RADLI KA 5
HORSCH

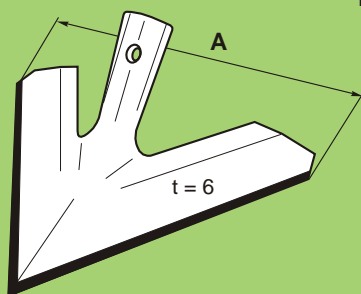

A = 360	240129A.38	2,5 kg
A = 320	240129B.38	2,1 kg
A = 260	240129C.38	1,7 kg
A = 225	240129D.38	1,6 kg

NARÁŽECÍ KLÍN
UNIVERZÁLNÍ

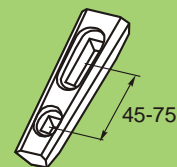

NK4570.38
0,55 kg

RADLI KA 7
KOCKERLING

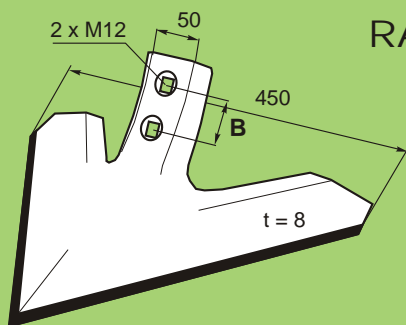

B=45	240191C.34
B=60	240191A.34
B=70	240191D.34
B=75	240191B.34

5,5 kg

RADLI KA 4

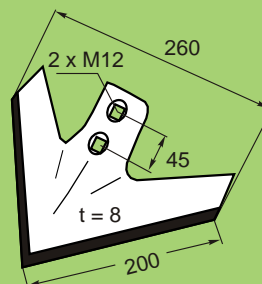

radi ka
KONGSKILDE

05000487.38
1,9 kg

RADLI KA 9
zesílená

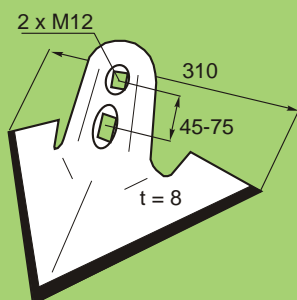

240140.34
3,1 kg

RADLI KA PLE KY 10
Sklon slupice 30°

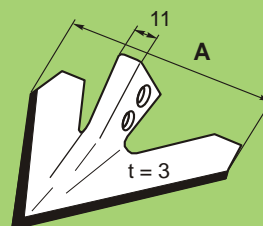

A = 160	DS16S.38
A = 180	DS18S.38
A = 200	DS20S.38
A = 240	DS24S.38
A = 260	DS26S.38

KOMPAKTOROVÁ RADLI KA 11

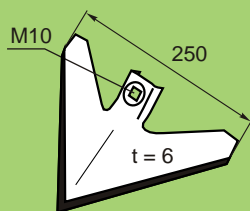

OSTROJ
LEMKEN

3374356.38
1,1 kg

KOMPAKTOROVÁ RADLI KA 12

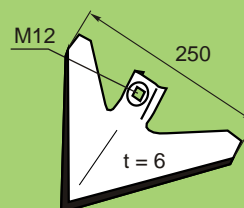

FARMET

3374357.38
1,1 kg

ŠÍPOVÁ RADLI KA 13

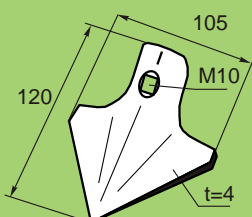

Radli ka úzká
Záb r 105 mm

01000644.38
0,25 kg

ŠÍPOVÁ RADLI KA 14

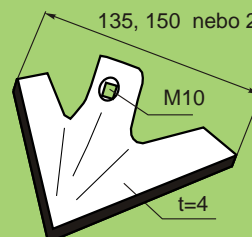

Záb r 135 mm
01019785.38
0,30 kg

Záb r 150 mm
01019787.38
0,40 kg

Záb r 200 mm
01019786.38
0,50 kg

RADLI KY PLE KY

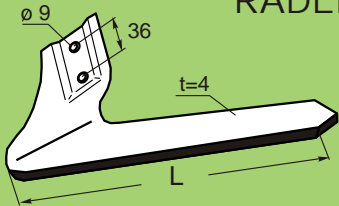

L = 150 mm 101.33 Levá, 102.33 Pravá 0,55 kg
 L = 240 mm 103.33 Levá, 104.33 Pravá 0,65 kg
 L = 310 mm 105.33 Levá, 106.33 Pravá 0,90 kg

RADLI KA PLE KY

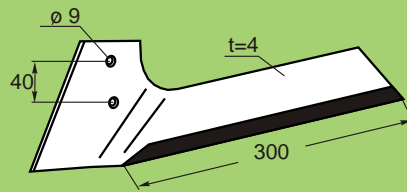

111.33 Levá
 112.33 Pravá
 1,3 kg

K ÍDLO SECÍHO STROJE



Upev ovací šroub
 M10x25 se zapušt nou hlavou
 110025.10

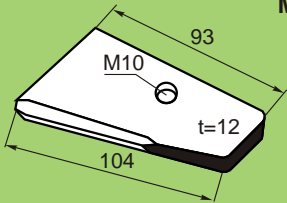

K ídlo HORSCH CONCORD
 1030570.34
 1,1 kg

RADLICE NA BRAMBORY

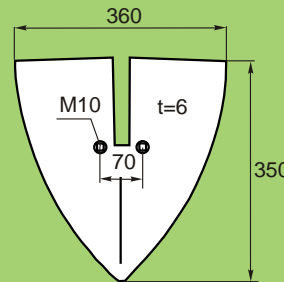

4041-001-8.38
 3,9 kg

RADLICE NA HOLMER

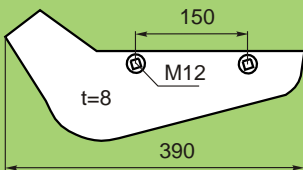

010020.38 Pravá
 010021.38 Levá
 2,3 kg

VYORÁVACÍ RADLICE TEK

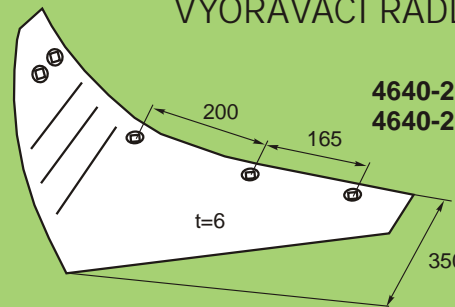

4640-218.38 Levá
 4640-219.38 Pravá

6,6 kg

RADLICE na MEGASTAR

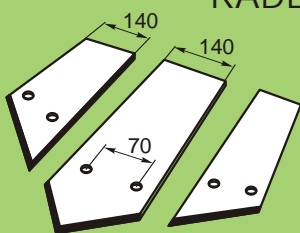

Radlice na vybíra
 kamene MEGASTAR

St edová epel 97/1 - 3 - 367
 Bo ní epel levá 97/1 - 3 - 365
 Bo ní epel pravá 97/1 - 3 - 366

DISK na MEGASTAR

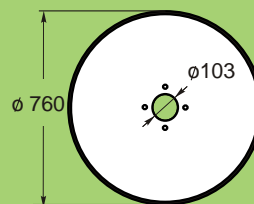

Disk na vybíra
 kamene MEGASTAR

600.45
 25 kg

KLADIVO
 DRTIČE NATĚ

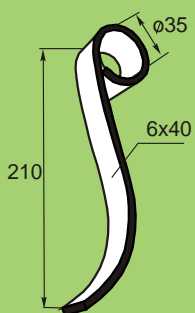

300.46
 0,55 kg

KLADIVO DRTIČE
 NATĚ - HOLMER

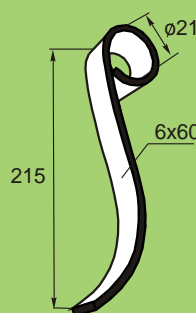

301.46
 0,78 kg

N Ž ROTAVÁTORU

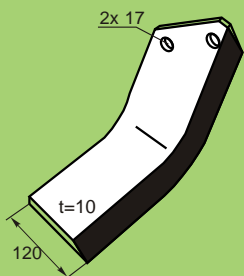

**HORSCH
EXAKTOR**

HORSCHP.04 pravý
HORSCHL.04 levý
2,2 kg

N Ž ROTAVÁTORU

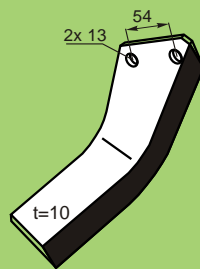

270.42 pravý
271.42 levý
1,25 kg

N Ž ROTAVÁTORU

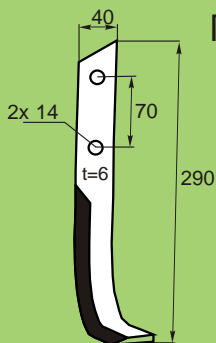

AKR 152

532040440031.42 pravý
532040440041.42 levý
0,5 kg

N Ž ROTAVÁTORU

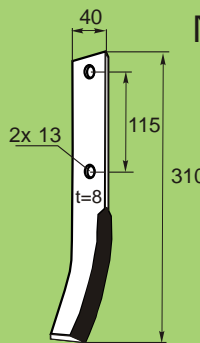

BERTCHI - FOBRO

250.42 levý
251.42 pravý
0,8 kg

N Ž PODMÍTA E
zaoblený

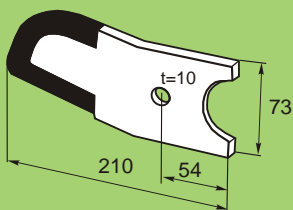

**N ž na slušovický
podmíta PB**

310.42
0,5 kg

N Ž PODMÍTA E

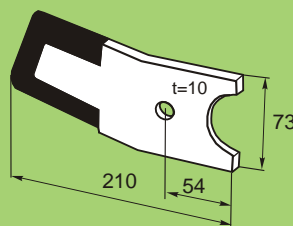

**N ž na slušovický
podmíta PB**

311.42
0,8 kg

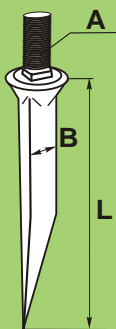

H EBY DO BRAN

	L	B	A		
A1	150	18x18	M16	0,40 kg	110.43 - ohnutý
A2	190	18x18	M14	0,50 kg	120.43 - ohnutý
B1	180	20x20	M16	0,55 kg	180.43 - ohnutý
B2	200	25x25	M20	0,90 kg	190.43 - ohnutý
B11	180	20x20	M16	0,55 kg	220.43 - ohnutý
B14	200	20x20	M16	0,60 kg	260.43 - ohnutý
B15	220	20x20	M16	0,70 kg	270.43 - ohnutý
B17	220	20x20	M16	0,70 kg	330.43 - ohnutý
B21	200	25x25	M20	0,90 kg	360.43 - ohnutý
					111.43 - rovný
					121.43 - rovný
					181.43 - rovný
					191.43 - rovný
					221.43 - rovný
					261.43 - rovný
					271.43 - rovný
					331.43 - rovný
					361.43 - rovný

NADZVEDÁKY TYP SCHUMACHER

Typ Claas 6102723 : 6102723.56
Typ AS100 : AS100.56
Typ AS112 : AS112.56
Typ AS120 : AS120.56
Typ AS127 : AS127.56
Typ John Deere 10 : JD10.56
Zajiš . element : KM3.56



LOPATKY ROZMETADLA
BERGNER

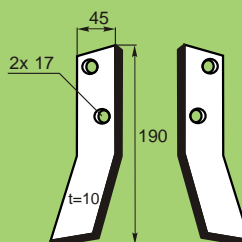

9530149.55 levá
9530148.55 pravá
0,85 kg

DVOJSRDCE UNIVERZÁL

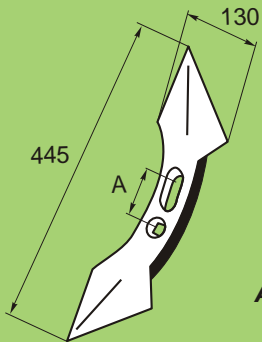

Díky univerzální rozte i d r pro šrouby lze dvojsrdce montovat na v tšinu podmíta nap : VOGEL A NOOT, FARMET, SMS ROKYCANY, KROMEXIM, FARMER, RABE WERK, LEMKEN, HEGER, HOWARD, LANDSBERG, FELDHER, FROST, JEITLER, REGENT, RAU.....

A = 45-75 mm 240104A.34
3,4 kg

OSTROJ-MERKUR,
LEMKEN- SMARAGD

SKLUZ

232601.34

2,3 kg

RYDLO

232608.34

1,8 kg

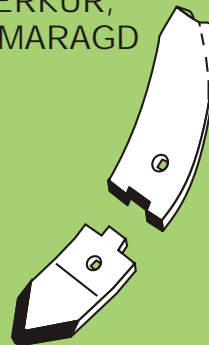

K ÍDLO PODMÍTA E

OSTROJ-MERKUR, LEMKEN- SMARAGD, KROMEXIM...

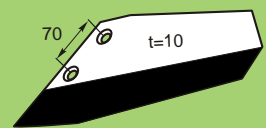

Rovné 232606.34 pravé
Rovné 232607.34 levé

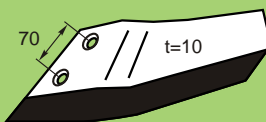

Lomené 232596.34 pravé
Lomené 232597.34 levé

2,2 kg

K ÍDLO PODMÍTA E

VOGEL A NOOT,
SMS ROKYCANY

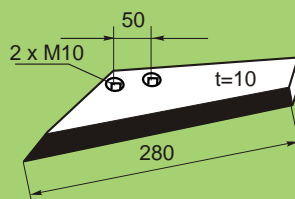

240149.34 pravé
240150.34 levé

1,4 kg

K ÍDLO PODMÍTA E

FARMET

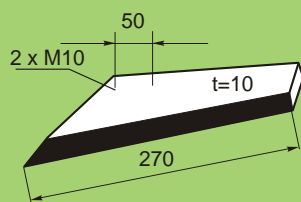

240151.34 pravé
240152.34 levé

1,65 kg

K ÍDLO PODMÍTA E

KROMEXIM
TYP KORBEL

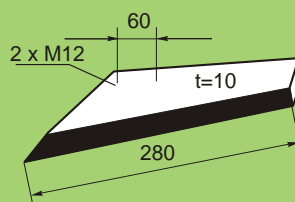

240153.34 pravé
240154.34 levé

1,7 kg

K ÍDLO PODMÍTA E

RABE WERK

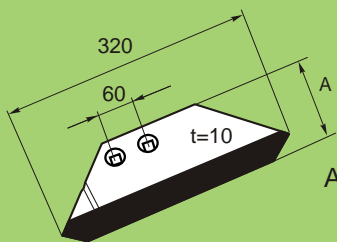

A=100 GG45.34 pravé
GG45L.34 levé
1,5 kg

A=120 GGG45.34 pravé
GGG45L.34 levé
1,5 kg

K ÍDLO PODMÍTA E

NOVÝ
KROMEXIM

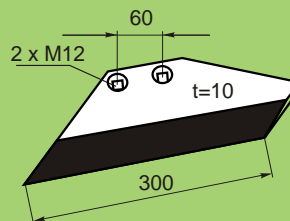

240161.34 pravé
240162.34 levé

1,95 kg

K ÍDLO PODMÍTA E
LANDSBERG - PÖTTINGER

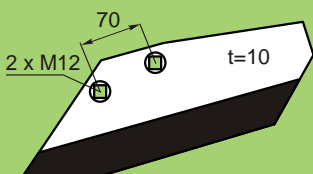

Orig. :
96650031C pravé
966500210 levé

240159.34 pravé
240160.34 levé

2 kg

K ÍDLO PODMÍTA E
FARMER - ROUDNICE

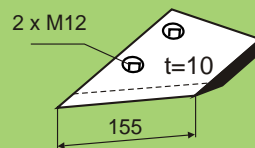

240155.34 pravé
240156.34 levé

0,95 kg

RADLI KY KONGSKILDE

Rydlo KONGSKILDE 05000649.35 1,4 kg
 Dvojk ídlo KONGSKILDE 05000650.35 1,1 kg

RADLI KA KONGSKILDE MOL ÍK

3374358.38
1,6 kg

HORSCH Terrano MulchMix

RYDLO
Úzké - š.100 34060850.34
Široké 34060851.34

SKLUZ K ÍDLO
Úzký - š.100 34060859.34 Pravý, 34060858.34 Levý
Široký 34060853.34 Pravý, 34060852.34 Levý

Úzké 34060854.34 Pravý, 34060855.34 Levý
Široké 34060857.34 Pravý, 34060856.34 Levý

DRŽÁK K ÍDEL

OSTROJ-MERKUR, LEMKEN- SMARAGD, KROMEXIM... 240145.34 1,9 kg
 UNIVERZÁL VOGEL a NOOT 240146.34 1,65 kg

ST EDOVÉ RYDLO

	100 / 10 profil rovný	100 / 12 profil rovný	120 / 12 profil rovný	130 / 12 profil rovný	100 / 12 profil prohnutý
B = 45	506033R11C.34	506033R21C.34	506033R22C.34	506033R23C.34	506033T21C.34
B = 60	506033R11A.34	506033R21A.34	506033R22A.34	506033R23A.34	506033T21A.34
B = 70	506033R11D.34	506033R21D.34	506033R22D.34	506033R23D.34	506033T21D.34
B = 75	506033R11B.34	506033R21B.34	506033R22B.34	506033R23B.34	506033T21B.34
	3,6 kg	4,4 kg	5,0 kg	5,5 kg	4,3 kg

ST EDOVÉ RYDLO

Orig.FRANK .. 92367

	A= 100 / 10	A= 100 / 12
B = 45	965500551C.34	965500552C.34
B = 60	965500551A.34	965500552A.34
B = 70	965500551D.34	965500552D.34
B = 75	965500551B.34	965500552B.34
	3,2 kg	3,85 kg

ST EDOVÉ RYDLO

	A= 70 / 13	A= 60 / 12	A= 60 / 16
B = 45	633R370C.34	633R260C.34	633R660C.34
B = 60	633R370A.34	633R260A.34	633R660A.34
B = 70	633R370D.34	633R260D.34	633R660D.34
B = 75	633R370B.34	633R260B.34	633R660B.34
	3,0 kg	2,4 kg	3,2 kg

STO ENÉ ST EDOVÉ RYDLO

	A= 70 / 13	A= 100 / 10	A= 100 / 12	A= 120 / 10	A= 120 / 12
B = 45 pravé	7013452.34	10010452.34	10012452.34	12010452.34	12012452.34
B = 45 levé	7013451.34	10010451.34	10012451.34	12010451.34	12012451.34
B = 60 pravé	7013602.34	10010602.34	10012602.34	12010602.34	12012602.34
B = 60 levé	7013601.34	10010601.34	10012601.34	12010601.34	12012601.34
B = 70 pravé	7013702.34	10010702.34	10012702.34	12010702.34	12012702.34
B = 70 levé	7013701.34	10010701.34	10012701.34	12010701.34	12012701.34
B = 75 pravé	7013752.34	10010752.34	10012752.34	12010752.34	12012752.34
B = 75 levé	7013751.34	10010751.34	10012751.34	12010751.34	12012751.34
	3,4 kg	3,6 kg	4,4 kg	4,8 kg	5,0 kg

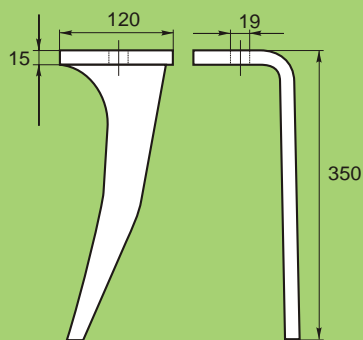

AMAZONE AMAZONE KG

Orig. . 65743 pravý
65753 levý

280106.04 pravý
280107.04 levý
3,0 kg

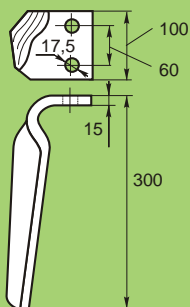

BREVIGLIERI

Orig. . 0088310 pravý
0088311 levý

280260.04 pravý
280261.04 levý
2,23 kg

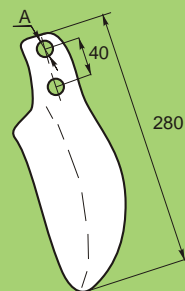

DUTZI

A			
18	Orig. . 25.2.046.001.1	280147.04	
16	Orig. . 10 127	280148.04	
M18x1,5	Orig. . 25.1.046.002.1	280137.04	
M16x1,5	Orig. . 10 126	280138.04	

2,06 kg

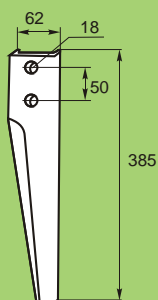

EBERHARDT

Orig. . 301896 pravý
301897 levý

280001E.04 pravý
280002E.04 levý
2,24 kg

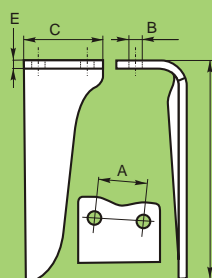

HOWARD

A B C D E			
60 16,5 100 320 15	Orig. . 185505	280132.04 pravý	
60 16,5 100 320 15	Orig. . 185506	280133.04 levý	
		2,65 kg	
A			
60 14,5 100 325 14	Orig. . 182940	280134.04 pravý	
60 14,5 100 325 14	Orig. . 182939	280253.04 levý	
		2,55 kg	

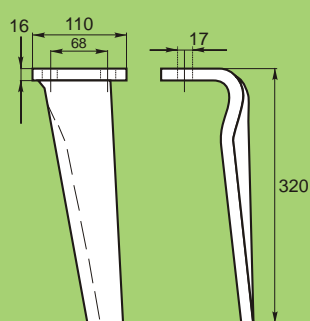

KUHN

Pro sérii 1001

Orig. .
525.394.00 a 525.604.00 pravý
525.395.00 a 525.605.00 levý

280192.04 pravý
280193.04 levý
2,6 kg

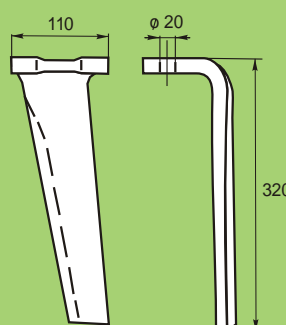

KUHN

S jedním otvorem

Orig. . 525.964 pravý
525.965 levý

3,3 kg

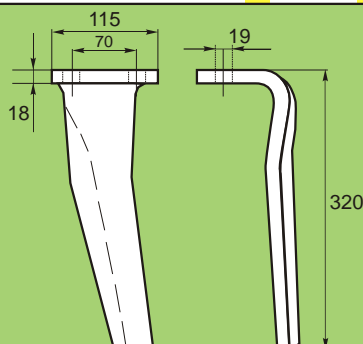

MASCHIO MEGA

Orig. . 61100212DX pravý
61100213SX levý

280262.04 pravý
280263.04 levý
3,7 kg

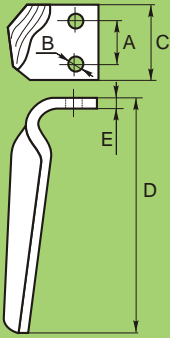

HOWARD

	A	B	C	D	E				
DOMINATOR	60	17,5	100	300	15	Orig. . 36100216	280260.04	pravý	2,23 kg
DOMINATOR	60	17,5	100	300	15	Orig. . 36100215	280261.04	levý	2,23 kg
	A	B	C	D	E				
	50	17	90	285	14	Orig. . 38100222	404117DX.04	pravý	2,10 kg
	50	17	90	285	14	Orig. . 38100223	404117SX.04	levý	2,10 kg

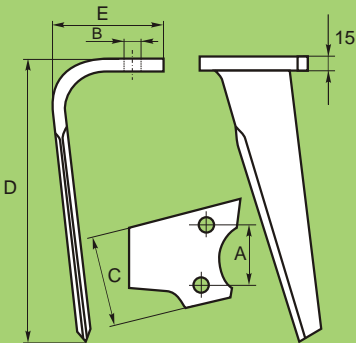

RABE WERK

KG30, PKE-RKE,	66	17	100	310	120	Orig. . 8404.50.01	280250.04	pravý	
KG30, PKE-RKE,	66	17	100	310	120	Orig. . 8404.50.02	280251.04	levý	
	A	B	C	D	E				
KG26, EMKE-WMKE-MKE	40	15	80	280	105	Orig. . 8409.1201	280252.04	pravý	
KG26, EMKE-WMKE-MKE	40	15	80	280	105	Orig. . 8409.1202	280253.04	levý	

KG 30 2,50 kg
 KG26 1,85 kg

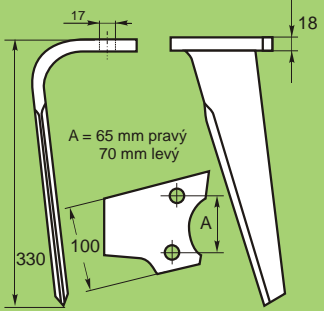

RABE WERK KG41, SKE

Orig. .

8423.18.01	pravý	
8423.18.02	levý	
280256.04	pravý	
280257.04	levý	

2,95 kg

A = 65 mm pravý
70 mm levý

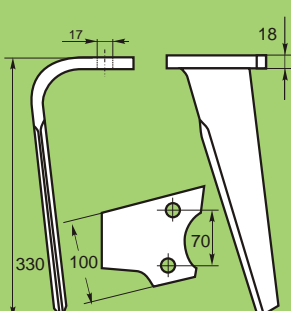

RABE WERK KG35, HKE

Orig. .

8432.24.01	pravý	
8432.24.02	levý	
280HKE1.04	pravý	
280HKE2.04	levý	

3,7 kg

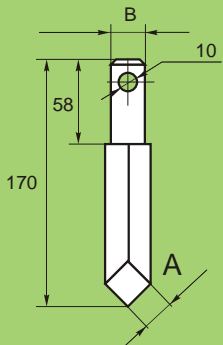

RAU

A	B	Orig. kat. .	
25 mm,	24 mm	E 23374 (0023374),	270810.04
30 mm,	24 mm	E 35920 (0035920),	270812.04
30 mm,	28 mm	E 49408,	270813.04

0,65 kg A=25 mm
 0,87 kg A=30 mm

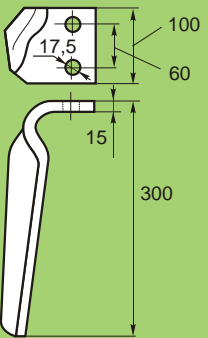

SOVEMA TERRANOVA VOGEL a NOOT

280260.04	pravý	
280261.04	levý	

2,23 kg

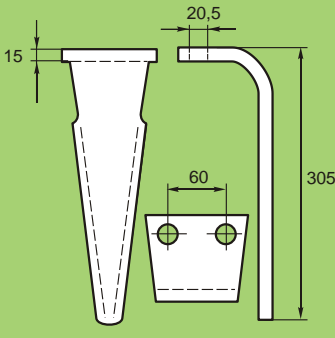

MASCHIO VOGEL A NOOT FERABOLI MF

280166.04		
-----------	--	--

2,95 kg

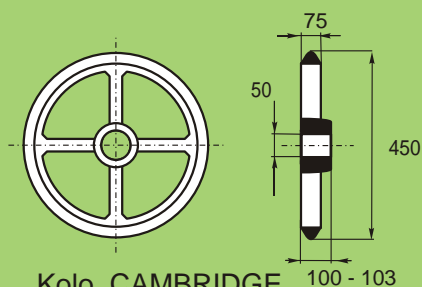

Kolo CAMBRIDGE
hladké 20041.87
16,5 kg

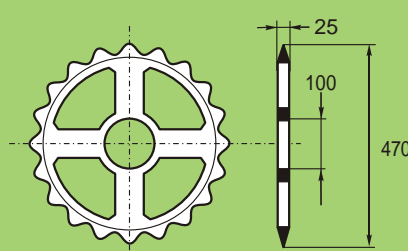

Kolo CAMBRIDGE
zubaté 20040.87
8,5 kg

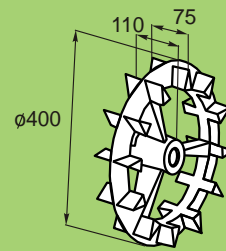

Kolo zubaté 4239010.44
15 kg

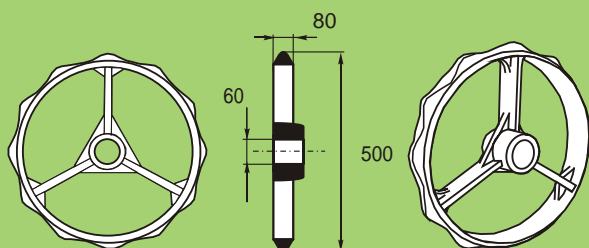

Kolo DALBO
široké 00142.44
20 kg

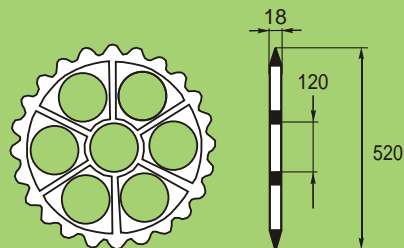

Kolo DALBO
úzké 00143.44
9 kg

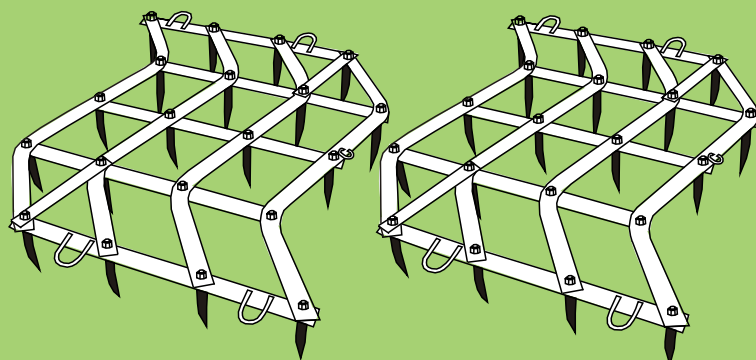

BRÁNOVÉ DÍLY

Bránový dílec 34 kg 90.85
Bránový dílec 42 kg 100.85

ZVLN NÝ DISK

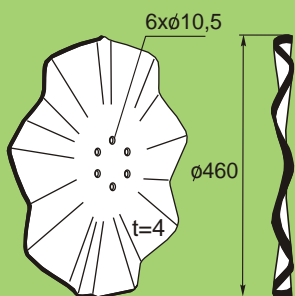

KOLTR
KUHN SD

Orig. ..: 110032

110032.45
5,1 kg

DISK SECÍHO STROJE

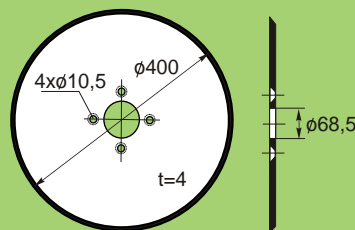

KUHN SD

Orig. ..: 110034

110034.45
3,2 kg

DISK SECÍHO STROJE

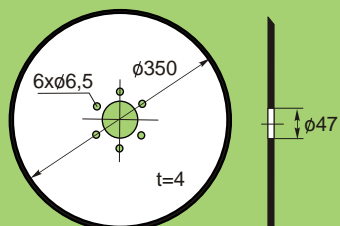

NODET - KUHN

NO0346A0.45
2,9 kg

ISTÍCÍ V NEC

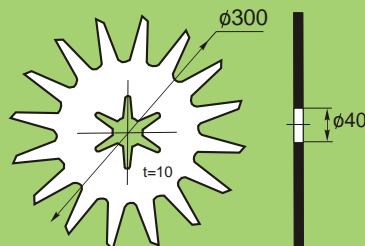

NODET - KUHN

NO1190A0.45
2,9 kg

DISK SECÍHO STROJE

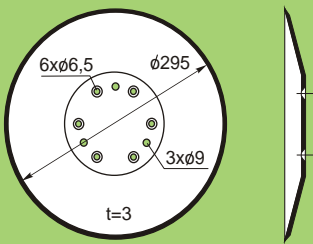

ACCORD
CX

Orig. . 495390
495390.45
2,0 kg

DISK SECÍHO STROJE

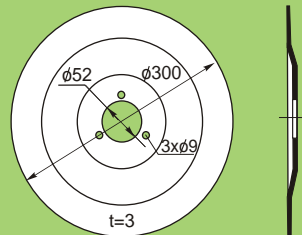

AMAZONE

Orig. . 3386.400
3386400.45
2,1 kg

DISK SECÍHO STROJE

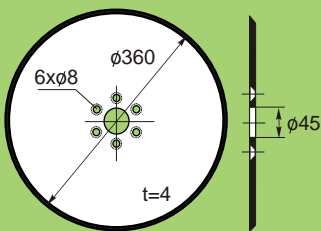

KVERNELAND
OPTIMA

825821.45
2,9 kg

DISK SECÍHO STROJE

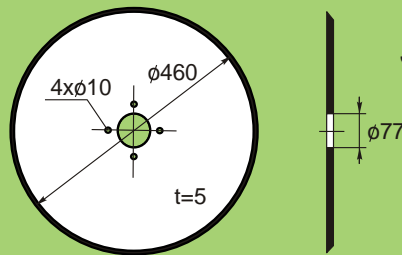

JOHN DEERE

400.45
6 kg

DISK SECÍHO STROJE

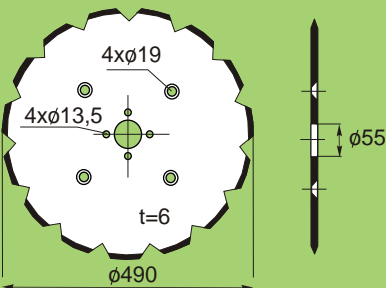

GASPARDO

22370016.45
6,5 kg

DISK SECÍHO STROJE

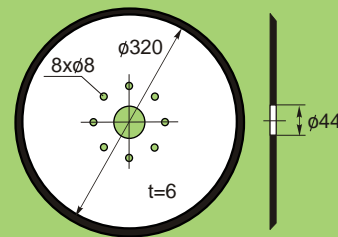

SEXDJ
ROUDNICE

4025-025-7.45
3,5 kg

DISK SECÍHO STROJE

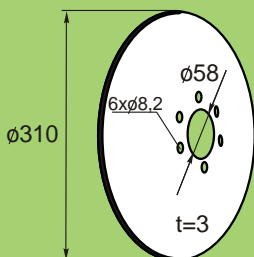

SULKY

215.45
2,2 kg

ZVLN NÝ DISK

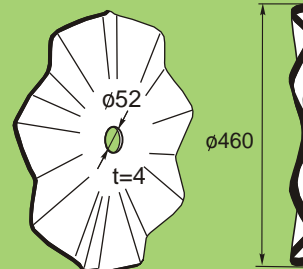

KOLTR
DISKOVÁTOR
KOLTROVA

201.81
5,1 kg

DISK SECÍHO STROJE

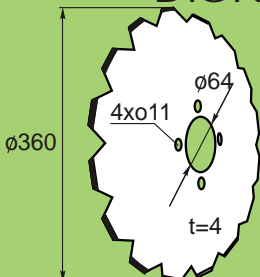

RABE WERK

Orig. .: 9008.55.10Z
200.45
2,7 kg

ISTÍCÍ V NEC

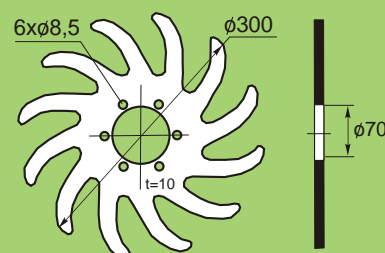

GD10552R.59
3,2 kg

DISK SECÍHO STROJE

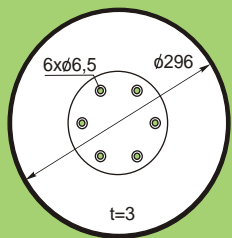

Pracovní disk DXD-4-0004.45
2,0 kg

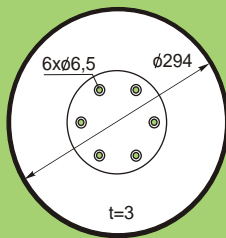

Stírací disk DXD-4-0006.45
2,0 kg

PNEUSEJ
MISTRÁL

DÍLY SECÍHO STROJE

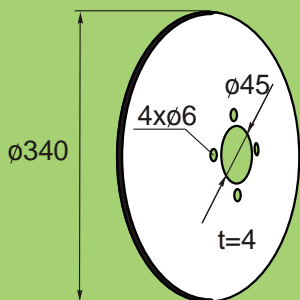

Disk
TUME HKK

Orig. : 94812013

210.45
2,6 kg

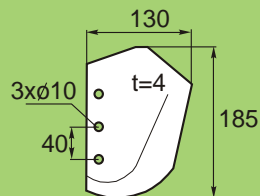

Výsevní bodka
TUME HKK

97106013.45 levá
97106113.45 pravá
0,7 kg

DISK SECÍHO STROJE

VÄDERSTAD

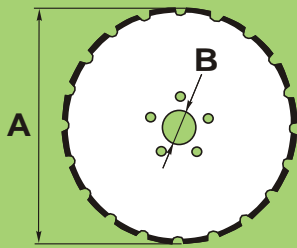
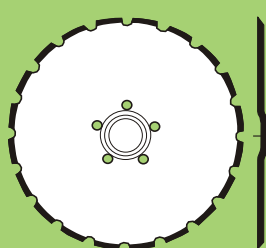

	A	B	
302406.45	370	70	Model RD-702
305501.45	370	---	Model RD 703-1499
305580.45	400	---	Model RD 1500-
423578.45	400	---	Model RD 1500-
423574.45	400	---	Model SD pro Systém Disk

DISKY

Disky pro diskové podmíta e :
BDT, Cífer, Rabe Werk, Eberhardt, Dalbo,
Agrotec Hustope e, SMS Rokycany,
Strom Export, Gregoár Besson, Kverneland,
Vogel a Noot, Rau, Gherardi, Agrim, MA/AG..

Otvory do disk pálíme dle požadavku zákazníka

Zubatý vypouklý	710 x 8	310.45
Hladký vypouklý	710 x 8	311.45
Zubatý vypouklý	660 x 8	306.45
Hladký vypouklý	660 x 8	307.45
Zubatý vypouklý	660 x 6	300.45
Hladký vypouklý	660 x 6	301.45
Zubatý vypouklý	610 x 6	296.45
Hladký vypouklý	610 x 6	297.45
Zubatý vypouklý	560 x 5	290.45
Hladký vypouklý	560 x 5	291.45
Zubatý vypouklý	510 x 5	286.45
Hladký vypouklý	510 x 5	287.45
Zubatý vypouklý	460 x 4	280.45
Hladký vypouklý	460 x 4	281.45

ST RKY NA PACKERVÁLCE

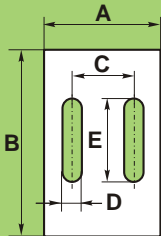

	A	B	C	D	E	
DUTZI	60	150	36	9	50	250105.08
	90	150	36	9	50	250109.08
	85	150	36	9	50	250112.08
	EBERHARDT	90	152	49	11	80
	90	172	50	11	80	250511.08
FERABOLI	90	125	45	11	60	250520.08
LANDSBERG	80	100	36	11	60	250540.08
LELY	90	110	66	9	50	250550.08
	90	100	66	9	50	250551.08
	100	135	75	9	50	250552.08
MASCHIO	73	112	42	9	50	250560.08
	97	112	56	9	50	250561.08
	95	90	42	9	50	250562.08
	95	110	42	9	50	250563.08
NIEMEYER	70	145	48	9	50	250580.08
QUIVOGNE	70	123	45	9	50	250590.08
SICMA	50	120	27	11	60	250610.08
	80	100	36	11	60	250611.08

ST RKY NA PACKERVÁLCE

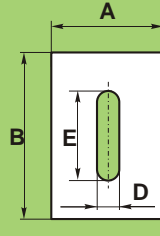

	A	B	D	E	
AMAZONE	90	115	11	60	250100.08
	55	115	11	60	250101.08
	55	140	11	60	250102.08
	90	160	11	60	250103.08
FERABOLI	70	130	13	60	250120.08
KRONE	68	130	11	60	250130.08
	98	130	11	60	250131.08
KUHN	75	137	11	80	250140.08
	75	140	11	80	250141.08
	90	180	13	95	250142.08
	90	185	13	75	250143.08
KVERNELAND	85	120	13	60	250150.08
	80	120	13	60	250151.08
	90	150	13	60	250152.08
LANDSBERG	75	155	11	80	250160.08
LELY	100	140	11	80	250170.08
	100	120	11	80	250171.08
	90	138	9	50	250172.08
	75	120	11	80	250174.08
	75	135	9	50	250175.08
	RABE	80	170	13	60
	50	170	13	60	250181.08
SICMA	50	110	11	60	250190.08
UNI	90	180	13	90	250103.08
	82	155	11	60	250106.08
	80	120	13	60	250107.08
	85	145	11	80	250108.08
	82	155	11	80	250080.08
	100	160	11	90	250085.08

ST RKA NA PACKERVÁLEC

DUTZI

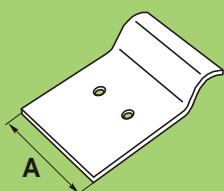

A= 95mm 250116.08 0,45 kg
A= 90mm 250117.08 0,42 kg

KLADIVA DO ŠROTOVNÍKU

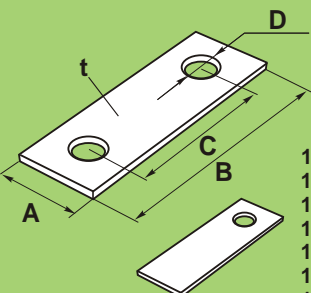

B	A	C	D	t		
130	50	56	16,5	4	0,19 kg	289.47
135	50	55	16,5	4	0,20 kg	290.47
120	50	50	16,5	4	0,17 kg	291.47
134	45	85	17	4	0,16 kg	GMS201.47
134	45	68	16,5	3	0,12 kg	292.47
155	45	97	16,5	10	0,50 kg	ŠKM36.47
165	28	-	13	4	0,12 kg	295.90

NOŽE DO DRTI SLÁMY

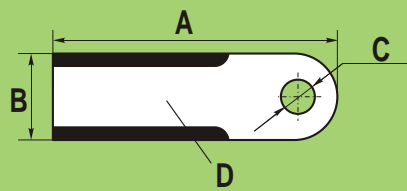

	A	B	C	D	
STS Da ice	162	50	28	4	502STS1.46
STS J.Hradec	210	40	13	4	502STS2.46
KOVO Novák	120	49	25,5	4	502KOVO.46
BISO, CLAAS, JOHN DEERE	72	50	18	3	502900.46
MASSEY FERG, N. HOLLAND	95	50	12	3	502901.46

N Ž KRMNÉHO VOZU

KUHN n ž rovný

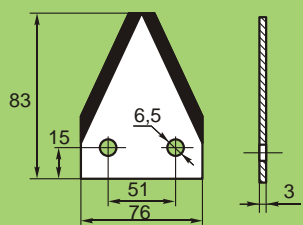

n ž 180.55
0,1 kg

N Ž KRMNÉHO VOZU

KUHN EUROMIX n ž zahnutý

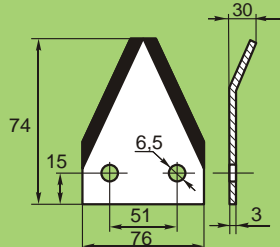

n ž 160.55
0,1 kg

N Ž KRMNÉHO VOZU

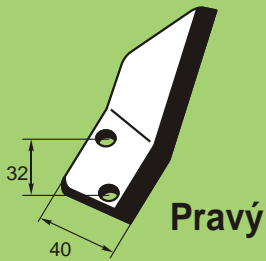

**BULLDOG
FRASO
STRAUTMANN
WALKER**

n ž10L.55 levý
n ž10P.55 pravý
0,1 kg

N Ž KRMNÉHO VOZU

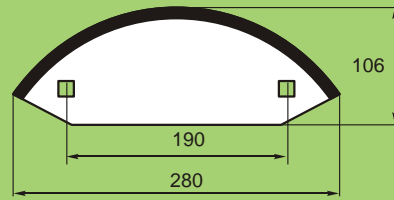

n ž20.55
0,95 kg

N Ž KRMNÉHO VOZU

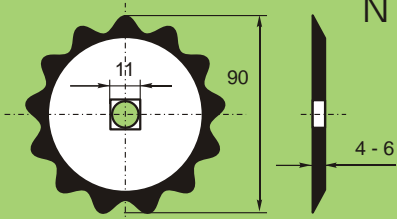

n ž30.55 kulatý zubatý- otvor kulatý 11mm 0,2kg
n ž31.55 kulatý zubatý- otvor 11x11mm 0,2kg

N Ž KRMNÉHO VOZU

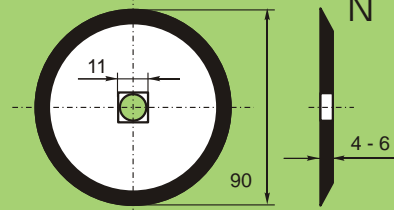

n ž40.55 kulatý hladký- otvor kulatý 11mm 0,2kg
n ž41.55 kulatý hladký- otvor 11x11mm 0,2kg

N Ž KRMNÉHO VOZU

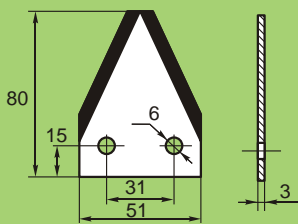

n ž50.55
0,1 kg

N Ž KRMNÉHO VOZU

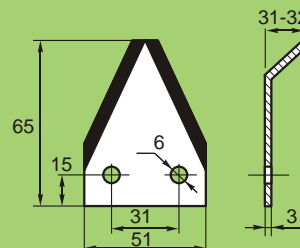

N ž zahnutý rovn : n ž60.55
N ž zahnutý doprava: n ž70.55
N ž zahnutý doleva: n ž80.55

0,1 kg

N Ž KRMNÉHO VOZU Faresin

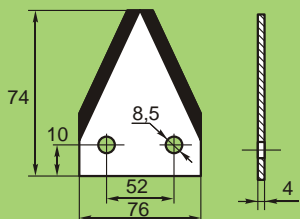

FARESIN

n ž130.55
0,14 kg

N Ž KRMNÉHO VOZU Faresin

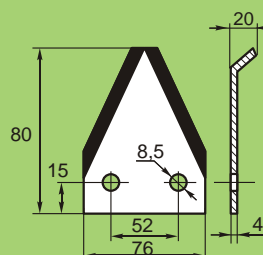

FARESIN

n ž140.55
0,15 kg

N Ž KRMNÉHO VOZU

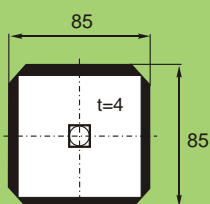

**KUHN 850
SEKO
STRAUTMANN**

n ž90.55
0,2 kg

N Ž KRMNÉHO VOZU

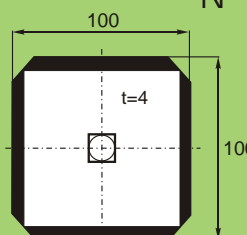

**KUHN 1000
SEKO
STRAUTMANN**

n ž100.55
0,35 kg

B ITOVÉ DESKY A OT RUVZDORNÝ MATERIÁL

- pro snadnou renovaci bitů lžic nakladačů a bagrů - vhodné na bitování sněhových pluhů
- dodáváme ve třech tvrdostech 200 HB (15 HRC), 400 HB (43 HRC) a 500 HB (50 HRC), dobře svařitelné
- Tvrdost 200 HB vhodná pro běžné nenáročné použití například na nakládání obilí, písku a pod.
- Tvrdost 400 HB vhodná pro těžký provoz například na vyhrnování hnoje, nakládání štěrku, kamení a pod.
- Tvrdost 500 HB vhodná pro extrémně těžký a náročný provoz
- přímo vyválnovaný klínový tvar
- držáky zubů a zuby na nakladače
- provádíme kompletní renovace-dodáváme otřuvzdornou pásovinu a plechy.

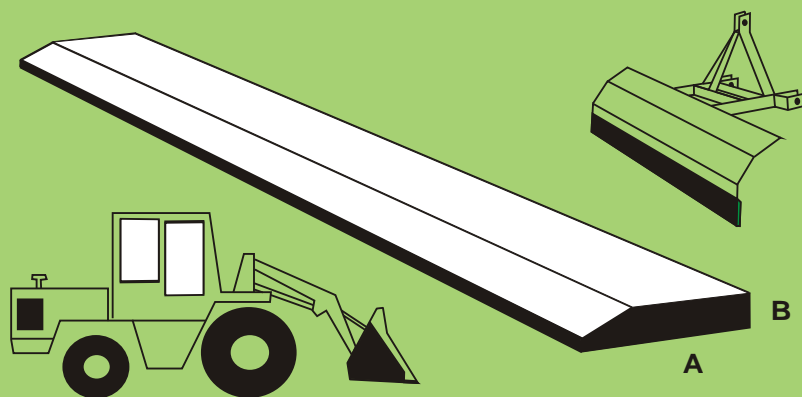

A B

150 x 16 / 200HB	M15016.73	17,8 kg/m
150 x 20 / 200HB	M15020.73	22,1 kg/m
200 x 20 / 200HB	M20020.73	30,1 kg/m
200 x 25 / 200HB	M20025.73	37,3 kg/m
250 x 25 / 200HB	M25025.73	47,3 kg/m
250 x 30 / 200HB	M25030.73	56,1 kg/m
300 x 30 / 200HB	M30030.73	72,0 kg/m

150 x 16 / 400HB	T15016.73	17,8 kg/m
150 x 20 / 400HB	T15020.73	22,1 kg/m
200 x 20 / 400HB	T20020.73	30,1 kg/m
200 x 25 / 400HB	T20025.73	37,3 kg/m
250 x 25 / 400HB	T25025.73	47,3 kg/m
250 x 30 / 400HB	T25030.73	56,1 kg/m

100 x 12 / 500HB	ST10012.73	9,5 kg/m
100 x 20 / 500HB	ST10020.73	13,1 kg/m
150 x 16 / 500HB	ST15016.73	17,8 kg/m
150 x 20 / 500HB	ST15020.73	22,1 kg/m
160 x 20 / 500HB	ST16020.73	23,6 kg/m
200 x 20 / 500HB	ST20020.73	30,1 kg/m
250 x 25 / 500HB	ST25025.73	47,3 kg/m
250 x 30 / 500HB	ST25030.73	56,1 kg/m
300 x 35 / 500HB	ST30035.73	79,0 kg/m

B ITOVÉ DESKY NA SMYKY A KOMPAKTORY

- vyrábíme univerzální desky UNI
- nebo na zakázku dle vzoru, výkresu nebo přání zákazníka.

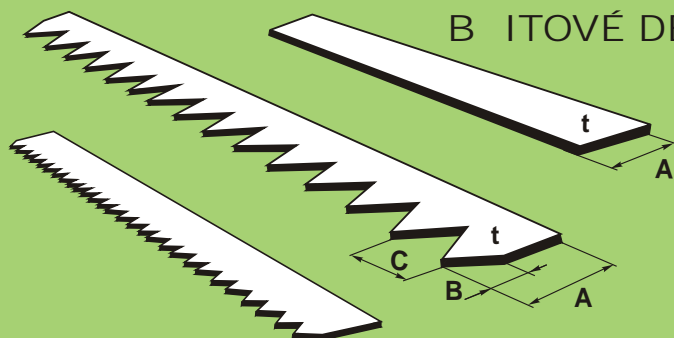

	A	B	C	t		
Deska UNI zubatá	200	100	100	10	12 kg/m	212.84
Deska UNI hladká	200	--	--	10	16 kg/m	211.84
Deska UNI zubatá	200	100	100	12	14,5 kg/m	215.84
Deska UNI hladká	200	--	--	12	19,2 kg/m	214.84

H ÍDELE A LOŽISKA NA VÁLY CAMBRIDGE

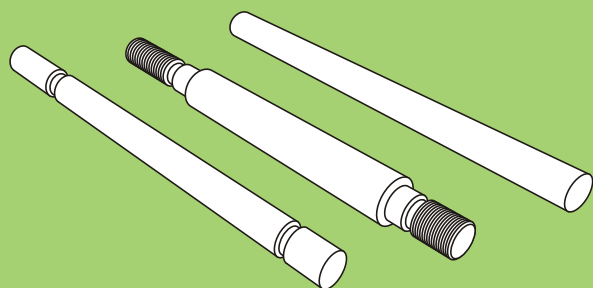

- hřídele vyrábíme z kvalitní oceli na zakázku dle vzoru, výkresu nebo přání zákazníka.
- kompletně osadíme koly a ložiska.

- kompletní ložiska s litinovým domkem
Typ: UCP, UCF, UCFL.

Hřídel 50	15,40 kg/m
Hřídel 55	18,65 kg/m
Hřídel 60	22,20 kg/m

KOMPAKTOROVÉ VÁLEČKY

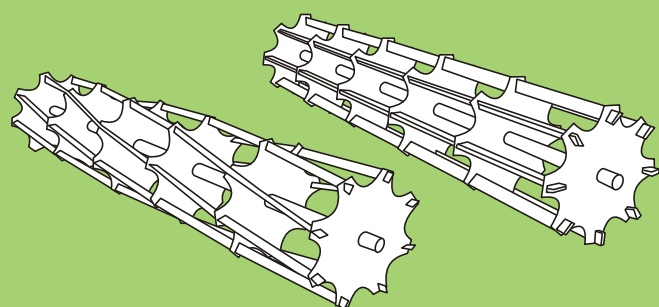

- vyrábíme na zakázku dle vzoru, výkresu nebo přání zákazníka

ZAJIŠ OVACÍ KOLÍK

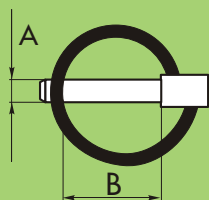

Pr m r kolíku A	Pr m r h ídele B	
4,5	25 - 33	105.76
6	25 - 35	110.76
8	25 - 35	130.76
9	25 - 35	140.76
10	25 - 35	150.76
11	25 - 35	160.76

POUZDRO - KOULE ZÁV SU

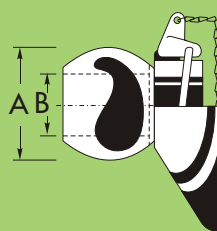

Pr m r A	B	
56	28,8	162370.76
64	28,8	162470.76
64	37,5	162480.76

KOULE ZÁV SU

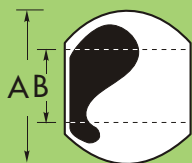

Pr m r A	B	
56	28,8	162378.76
64	28,8	162474.76
64	37,5	162473.76

KOULE ZÁV SU

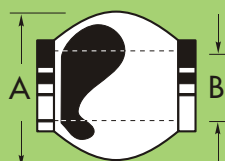

Pr m r A	B	
56	28,8	162372.76
64	28,8	162472.76
64	37,5	162482.76

LOŽISKOVÉ ULOŽENÍ NA DISKOVÉ PODMÍTA E



DALBO, INTERTEC Hustope e, SMS Rokycany, STROM Praha, CIFER aj.

Ložiskové uložení KV6/100.45 18 kg



KUHN, BESSON aj.

Ložiskové uložení SK-2 17.5 kg

PLUHOVÉ ŠROUBY

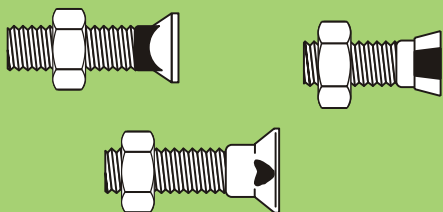

Dobáváme všechny druhy a rozm ry v pevnostech 8,8G 10,9G 12,9G.

IŠT NÍ - TRYSKÁNÍ SOU ÁSTÍ METACÍMI JEDNOTKAMI

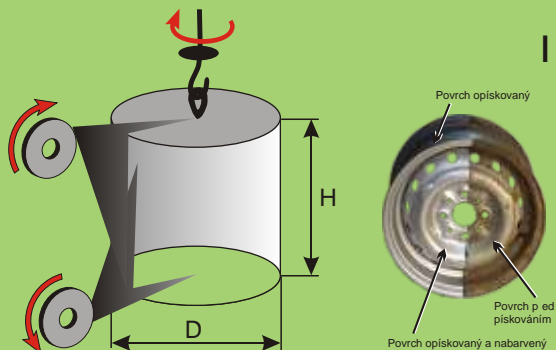

- išt ní díl metáním ocelových kuli ek v tryskací komo e
- dokonalé išt ní povrchu od koroze, nát r , okují ...
- vhodné pro išt ní tvarov složitých sou ástí, r zných rám , rošt a disk kol osob. a náklad. automobil
- maximální rozm r tryskané sou ástí (D) 800 x (H) 1500 mm.

Díly na pluh PHX a PH

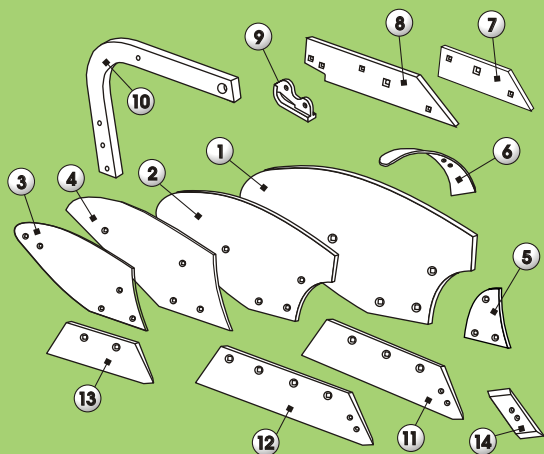

1 Odhrnova ka 35	4040-051	17,0 kg
2 Odhrnova ka 30	4040-045	11,5 kg
3 Odhrnova ka 25	4040-035	7,0 kg
4 Odhrnova ka Tr	4040-008	11,0 kg
5 Vým nný díl	4040-038	1,6 kg
6 Zahrnova	4040-120	3,4 kg
7 Plaz krátký	4030-019	3,5 kg
8 Plaz dlouhý	4032-016	4,4 kg
9 Patka plazu	4055-004	1,4 kg
10 Slupice PHX	4040-121	35,0 kg
11 Ost í PHX 35	4043-007	4,9 kg
12 Ost í PHX 40	4043-010	5,3 kg
13 Ost í PH1 a PON-25	4043-016	2,5 kg
14 Vým nné dláto	4043-002	1,4 kg

Díly na pluh PRIVAT ROTO 30

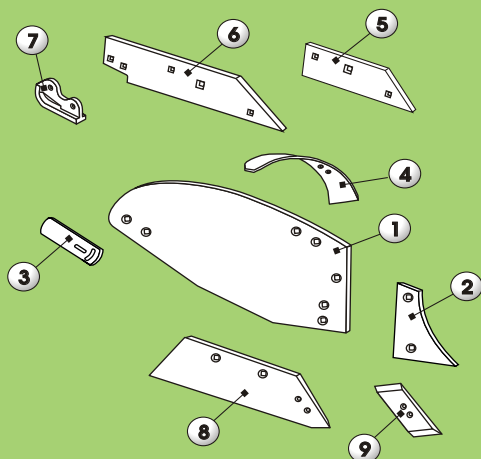

	Pravá	Levá	
1 Odhrnova ka	4040-169	4040-170	9,0 kg
2 Vým nný díl	4040-171	4040-172	2,7 kg
3 K ídlo odhrn.	4040-158	4040-161	1,6 kg
4 Zahrnova	4040-167	4040-168	3,0 kg
5 Plaz krátký	4032-019	4032-099	3,5 kg
6 Plaz dlouhý	4032-016	4032-058	4,7 kg
7 Patka plazu	4055-004	4055-038	1,4 kg
8 Pluhové ost í	4043-018	4043-019	3,9 kg
9 Vým nné dláto	4043-002	4043-001	1,4 kg

Díly na pluh B200 a B201

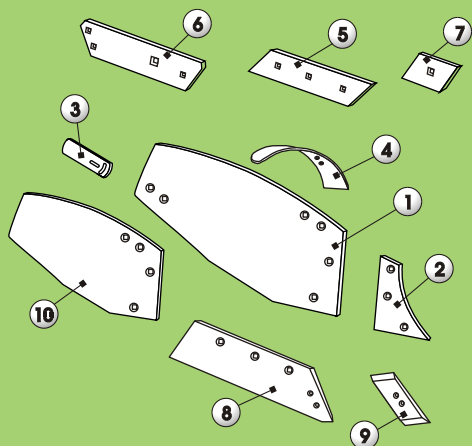

1 Odhrnova ka B201	10087	15,0 kg
2 Vým nný díl	10088	2,7 kg
3 K ídlo odhrnova ky	10104	1,4 kg
4 Zahrnova	52788	3,4 kg
5 Plaz	10170	3,7 kg
6 Plaz zadní	10175	3,9 kg
7 Plaz krátký	10160	1,7 kg
8 Pluhové ost í	4043-007B	4,5 kg
9 Vým nné dláto	4043-002	1,4 kg
10 Odhrnova ka B200	1112	13,0 kg

Díly na pluh AGRONOM 35 a PRIVAT ROTO 35

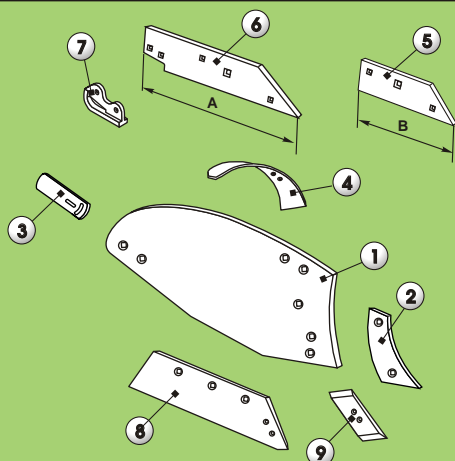

	Pravá	Levá	
1 Odhrnova ka	4040-184	4040-187	19,0 kg
2 Vým nný díl	4040-185	4040-189	2,5 kg
3 K ídlo odhrn.	4040-158	4040-161	1,6 kg
4 Zahrnova	4040-205	4040-206	3,0 kg
5 Plaz krátký B=680	4032-084	4032-088	6,5 kg
5 Plaz krátký B=580	4032-580	4032-581	5,3 kg
6 Plaz dlouhý A=800	4032-085	4032-089	7,0 kg
6 Plaz dlouhý A=700	4032-700	4032-701	5,8 kg
8 Ost í	4043-029	4043-028	5,3 kg
9 Vým nné dláto	4043-002	4043-001	1,4 kg

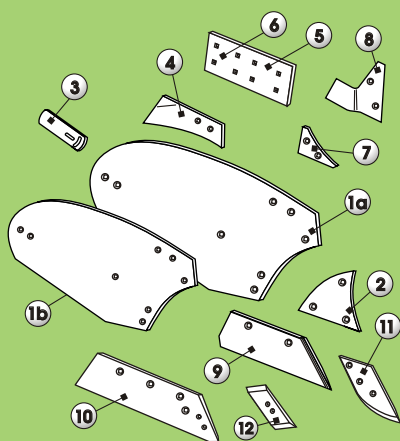

Díly na pluh OSTROJ LEMKEN

	Pravá	Levá	
1a Odhrnova ka 40	3441041	3441040	15,0 kg
1b Odhrnova ka 35	3441038	3441039	13,0 kg
2 Vým nný díl	3451000	3451001	2,5 kg
3 K ídlo odhrn.	3476000	3476001	1,4 kg
4 Zahrnova	3470860	3470861	3,6 kg
5 Plaz vys. 8 d r	3411460-8		5,0 kg
6 Plaz vys. 6 d r	3411460-6		4,8 kg
7 Trojúhelník plazu	3401900	3401901	0,6 kg
8 Plazové krojidlo	3492890	3492891	1,8 kg
9a Ost í 16"	3352020	3352021	3,8 kg
9b Ost í 18"	3352030	3352031	4,2 kg
10 Ost í v celku 18"	335203018	335203118	5,4 kg
11 Vým nné dláto	3364050	3364051	2,1 kg
12 Oto né dláto	053090	063090	1,4 kg

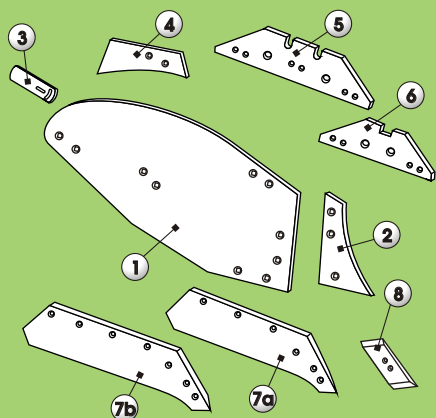

Díly na pluh KVERNELAND

	Pravá	Levá	
1 Odhrnova ka	073290	073291	18,5 kg
2 Vým nný díl	073256	073257	1,4 kg
3 K ídlo odhrn..	053387	063388	1,7 kg
4 Zahrnova	073300	073301	2,2 kg
5 Plaz dlouhý	073609	073609	7,8 kg
6 Plaz krátký	073608	073068	5,3 kg
7a Ost í 16"	073004	073005	5,5 kg
7b Ost í 18"	073006	073007	6,2 kg
8a Vým nné dláto	053090	063090	1,1 kg
8b Vým nné dláto zesílené 70x13	053090F	063090F	1,4 kg

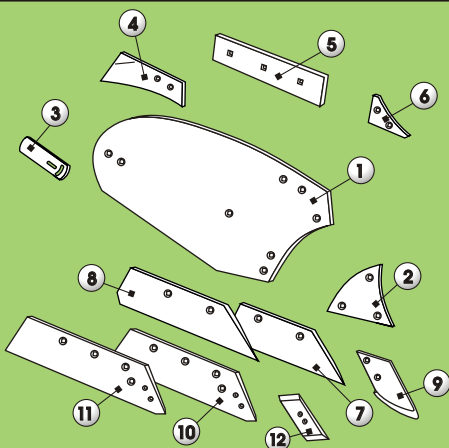

Díly na pluh EBERHARDT

	Pravá	Levá	
1a Odhrnova ka	301190	301191	15,0 kg
1b Odhrnova ka	304582	304583	17,0 kg
1c Odhrnova ka	301192	301193	17,0 kg
2 Vým nný díl	301160	301161	2,3 kg
3 K ídlo odhrn.	006420	006430	1,4 kg
4 Zahrnova	302430	302431	3,6 kg
5 Plaz	301162		3,3 kg
6 Trojúhelník plazu	301224	301223	0,9 kg
7a Ost í 38 cm	302488	302487	3,3 kg
7b Ost í 38 cm	306194	306193	3,3 kg
8a Ost í 49 cm	305130	305129	4,6 kg
8b Ost í 49 cm	306196	306195	4,6 kg
9 Dláto	302490	302491	2,5 kg
10 Ost í 38 v celku	302488X	302487X	6,0 kg
11 Ost í 49 v celku	305130X	305129X	6,6 kg
12 Oto né dláto	053090	063090	1,4 kg

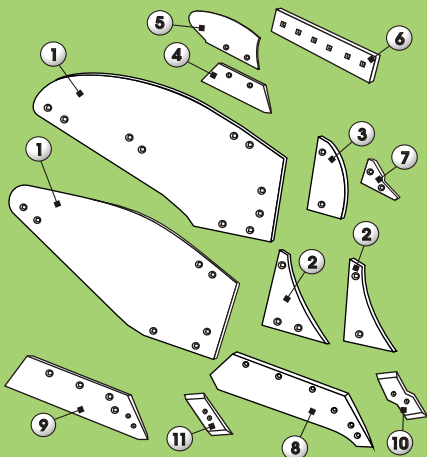

Díly na pluh KUHN-HUARD

	Pravá	Levá	
1 Odhrnova ka N4	616190	619191	13,0 kg
1 Odhrnova ka H6	612110	612111	17,0 kg
1 Odhrnova ka RH	612038	612039	15,0 kg
2 Vým nný díl N4	619200	619201	1,3 kg
2 Vým nný díl H6	619128	619129	2,1 kg
3 Vým nný díl RH	619038	619039	1,8 kg
4 P edradlí ka	631100	631101	1,4 kg
5 Odhrn. p edradl.	618104	618105	1,4 kg
6 Plaz	279140		5,5 kg
7 Trojúhelník plazu	279138	279139	0,9 kg
8 Ost í 14" FRANK	622134	622135	5,4 kg
8 Ost í 14" FRANK	622140	622141	5,2 kg
8 Ost í 16" FRANK	622136	622137	5,7 kg
8 Ost í 16" FRANK	622172	622173	6,1 kg
9 Ost í 14"	622134K	622135K	4,7 kg
9 Ost í 16"	622136K	622137K	5,3 kg
10 Dláto MARATHON	622128	622129	1,7 kg
10 Dláto OLYMPIC	622174	622175	1,8 kg
11 Oto né dláto	053090	063090	1,4 kg

Díly na pluh RABE WERK

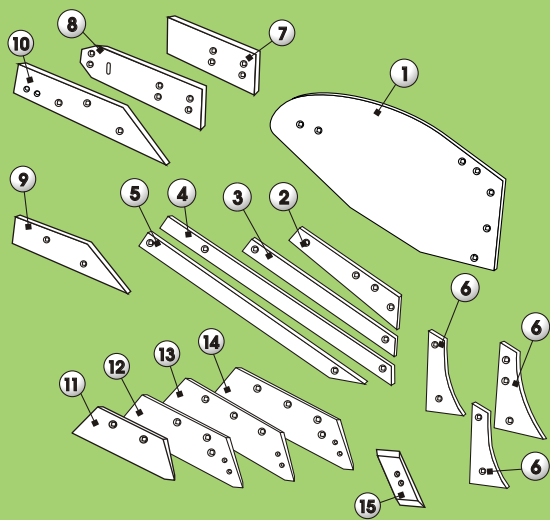

- 1 Odhrnova ka 350
- 2 I.Pásek odhrn. 350
- 3 II.Pásek odhrn.350
- 4 III.Pásek odhrn.350
- 5 IV.Pásek odhrn.350
- 6 Vým. nný díl 350
- 2 I.Pásek odhrn. 328
- 3 II.Pásek odhrn.328
- 4 III.Pásek odhrn.328
- 5 IV.Pásek odhrn.328
- 6 Vým. nný díl
- 6 Vým. nný díl
- 7 Plaz
- 8 Plaz
- 9 Plaz
- 10 Plaz
- 11 Ost í
- 12 Ost í
- 13 Ost í
- 14 Ost í
- 15 Dláto ost í

Pravá	Levá
HRP-350W	HRP-350WL
SRP-350W1	SRP-350WL1
SRP-350W2	SRP-350WL2
SRP-350W3	SRP-350WL3
SRP-350W4	SRP-350WL4
SRP-350W	SRP-350WL
SRP-328P1	SRP-328PL1
SRP-328P2	SRP-328PL2
SRP-328P3	SRP-328PL3
SRP-328P4	SRP-328PL4
VRP-324R	VRP-324RL
VRP-292R	VRP-292L
	WP351W
	VP351W
	VP292O
	WP292O
SSP-200JB	SSP-200JBL
SSP-293OS	SSP-293OSL
SSP-332OS	SSP-332OSL
SSP-350WS	SSP-350WSL
053090F	063090F

Díly na pluh GREGORIE BESSON

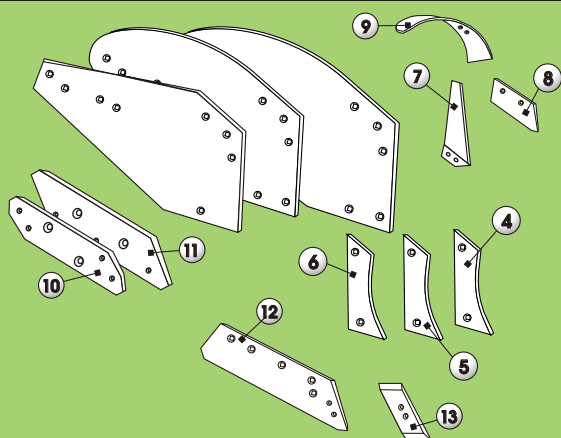

- 1 Odhrnov. TA
- 2 Odhrnov. B2 AR8
- 3 Odhrnov. B2 AR5
- 4 Vým. díl B2 AR8
- 5 Vým. díl TA AR5
- 6 Vým. díl TA AR8
- 7 Plazov. krojidlo
- 8 Ost í p edrdl.
- 9 Zahrnova
- 10 Plaz B2
- 11 Plaz TA
- 12 Ost í 14"
- 13 Dláto ost í

Pravá	Levá
173404	177403
173428	173427
173436	173435
173340	173339
173476	173475
173462	173461
173324	173323
19114	19113
19304	19303
	173388
	177319
173424	173423
4043-002	4043-001

Díly na pluh GASSNER

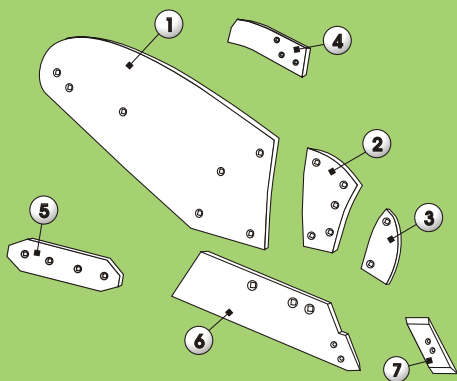

- 1 Odhrnova ka
- 2 St ední vým. díl
- 3 Vým. nný díl
- 4 Zahrnova
- 5 Plaz
- 6 Ost í
- 7 Dláto ost í

Pravá	Levá
HST 1580-2	HST 1590-2
RMST 1560	RMST 1570
RVST 1560	RVST 1560
34358	34359
	L 1582
MRSS 1580	MRSS 1590
4043-002	4043-002

Díly na pluh LANDSBERG-POTTINGER

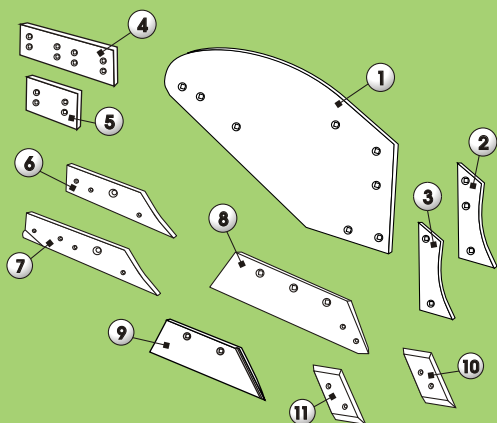

- 1 Odhrnova ka
- 2 Vým. nný díl
- 3 Vým. nný díl
- 4 Plaz
- 5 Plaz
- 6 Plaz
- 7 Plaz
- 8 Ost í
- 9 Ost í
- 10 Dláto ost í R97
- 11 Dláto ost í R110

Pravá	Levá
001461F	001462F
001463Z	001464Z
041386Z	041387Z
	929.10.010.1
	929.10.020.1
001499Z	001500Z
001497Z	001498Z
925.13.115.0	925.13.125.0
940.95.022.0	940.95.032.0
925.13.011.0	925.13.021.0
925.26.011.0	925.26.021.0

Díly na pluh VOGEL a NOOT

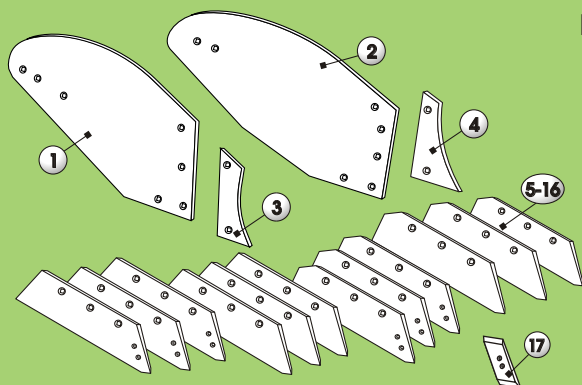

	Pravá	Levá
1 Odhrnova ka UN 400	PK4.001.02	PK4.002.02
2 Odhrnova ka WY 400	PK8.001.09	PK8.002.09
3 Vým nný díl UN 400	PK4.001.03	PK4.002.03
4 Vým nný díl WN 400	PK8.005.01	PK8.006.01
5 Ost í UN350	PK3.001.01	PK3.002.02
6 Ost í UN400	PK4.001.01	PK4.002.01
7 Ost í UN430	PK5.001.01	PK5.002.01
8 Ost í UNM35 na dláto	PK3.013.01	PK3.014.01
9 Ost í UNM40 na dláto	PK4.013.01	PK4.014.01
10 Ost í UNM43 na dláto	PK5.013.01	PK5.014.01
11 Ost í WS350	PK0.000.03	PK0.000.04
12 Ost í WS400	PK0.000.05	PK0.000.06
13 Ost í WS430	PK0.000.07	PK0.000.08
14 Ost í WSM35 na dláto	PK6.013.01	PK6.014.01
15 Ost í WSM40 na dláto	PK7.013.01	PK7.014.01
16 Ost í WSM43 na dláto	PK8.013.01	PK8.014.01
17 Dláto ost í	4043-002	4043-001

Díly na pluh OVERUM

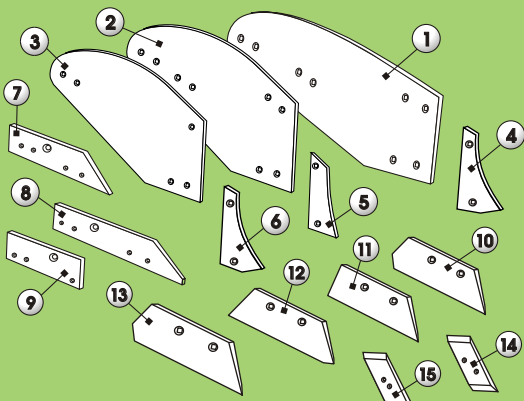

	Pravá	Levá
1 Odhrnova ka XL	94594	94595
2 Odhrnova ka XU	96084	96085
3 Odhrnova ka UC	84031	84087
4 Vým nný díl XL	94596	94597
5 Vým nný díl XU	96086	96087
6 Vým nný díl UC	84033	84082
7 Plaz XL	94604	94605
8 Plaz XU	96094	96095
9 Plaz UC	83981	85196
10 Ost í XL	94600	94601
11 Ost í UC	85004	85194
12 Ost í UC	85039	85195
13 Ost í XU	96092	96093
14 Dláto ost í XL,XU	94608	94609
15 Dláto ost í UC	92206	92207

Díly na pluh REGENT

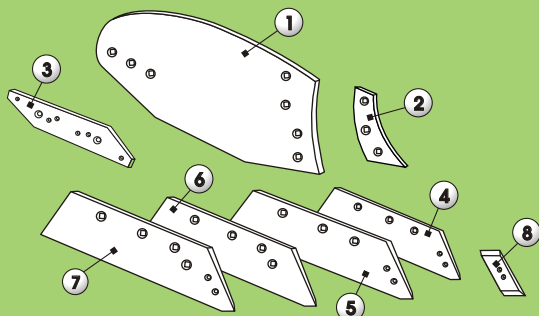

	Pravá	Levá
1 Odhrnova ka MK	228.01.171	228.01.172
2 Vým nný díl	226.01.261	226.01.262
3 Plaz	495.42.111/2	
4 Ost í DW35 na dláto	DW35SR	DW35SL
5 Ost í DW40 na dláto	DW40SR	DW40SL
6 Ost í DU440	DU440SR	DU440SL
7 Ost í DW440 na dláto	DW440SR	DW440SL
8 Dláto ost í	4043-002	4043-001

Díly na pluh NIEMEYER

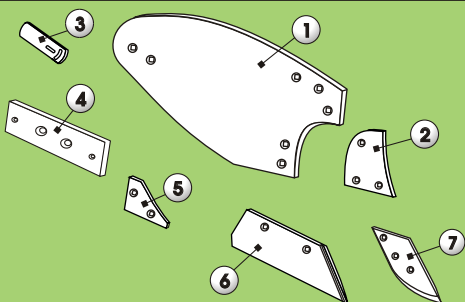

	Pravá	Levá
1 Odhrnova ka	024078	024179
2 Vým nný díl	024080	024081
3 K ídlo odhrn.	024082	024083
4 Plaz	024072	
5 Trojúhelník plazu	024004	
6 Ost í 18"	024102	024103
7 Dláto ost í	3364050	3364051

Díly na pluh NAUD

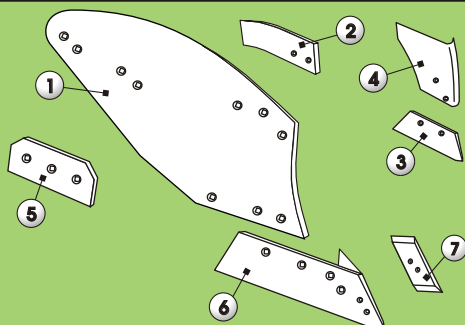

	Pravá	Levá
1 Odhrnova ka	BH-67A-R	BH-67A-L
2 Zahrnova	03081202D	03081202G
3 P edradlí ka	04032101D	04032101G
4 Odhrn. p edradl.	04023103D	04023103G
5 Plaz st ední.	03065501D/G	
6 Ost í	03054402D	03054402G
7 Vým nné dláto	03054502D	03054502G